

透水管 K-100 構造図 S=1/10

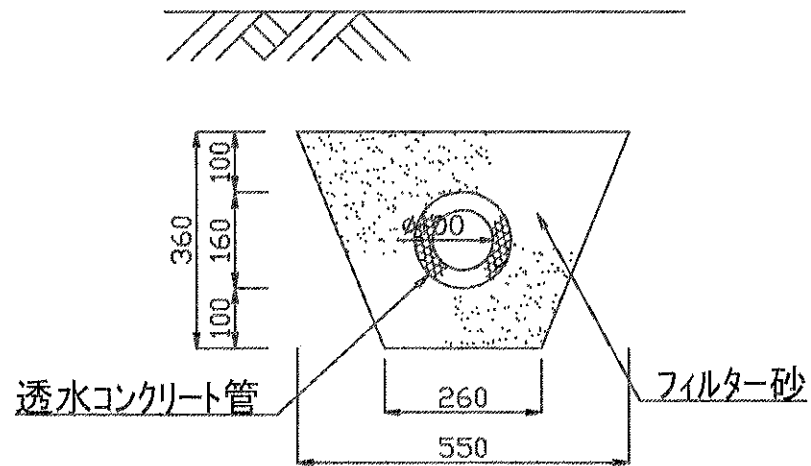

製品長 L=0.600m

透水管 K-100 構造図 S=1/10

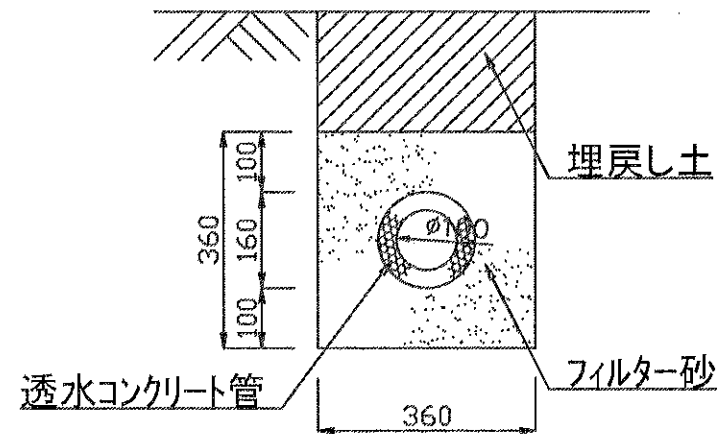

製品長 L=0.600m